

### 特点

- 推荐工作电压：4.5V~50V
- 输出ADJ、5.0V、12V电压版本
- 输出电压范围：1.23V~45V
- 最大占空比90%
- 反馈基准电压精度  $\pm 1.5\%$
- 恒定52KHz开关频率
- 最大3A开关电流
- 内置高压功率晶体管
- 效率高达90%以上
- 出色的线性调整率与负载调整率
- EN引脚TTL关机功能
- 内置限流保护功能
- 温度等级1级：-40℃至125℃的环境工作温度范围
- 器件HBM ESD分类等级Class3B
- TO263-5L封装

### 描述

XL2576HVS是一款高电压、高效率的降压型DC-DC开关转换器，恒定52KHz开关频率，输出电流能力高达3A，XL2576HVS支持4.5V~50V的宽输入操作电压范围，同时支持最大占空比90%输出，芯片内置环路补偿模块有效减少系统元器件数量，降低整个电源系统的成本并减小印制电路板的空间。

XL2576HVS提供ADJ可调输出电压版本，5.0V、12V固定输出电压版本。芯片内置输出限流保护功能等。

### 应用

- 汽车电子
- 工业控制
- 通讯设备
- 物联网

### 典型应用示意图



图1.XL2576HVS-5.0典型应用示意图和转换效率曲线

### 引脚配置

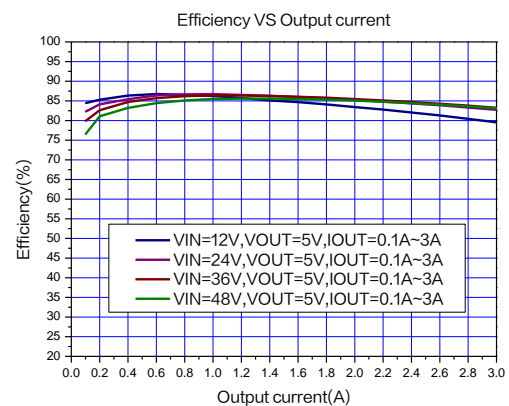
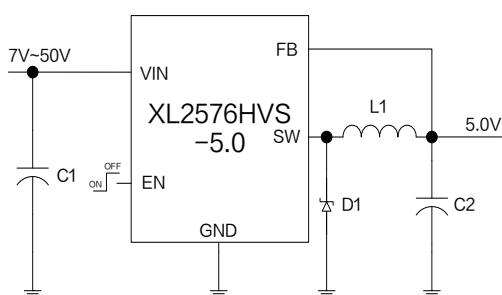

图 2. XL2576HVS 引脚配置

表 1. 引脚说明

引脚号	引脚名称	描述
1	VIN	电源输入引脚,支持 DC4.5V~50V 宽电压操作范围,需要在 VIN 与 GND 之间并联电解电容以消除噪声。
2	SW	功率开关输出引脚, SW 是输出功率的开关节点。
3	GND	接地引脚。
4	FB	反馈引脚,通过外部电阻分压网络,检测输出电压进行调整,可调版本参考电压为 1.23V。
5	EN	使能引脚,低电平工作,高电平关机,悬空时为低电平。

### 订购信息

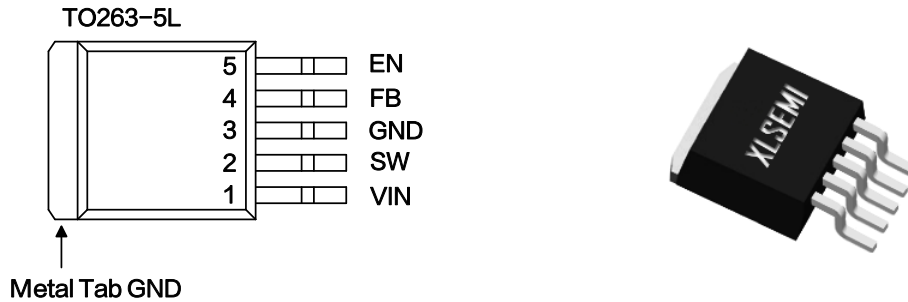
产品型号	打印名称	封装方式	包装类型
XL2576HVS-ADJE1	XL2576HVS-ADJE1	TO263-5L	800 只每卷
XL2576HVS-5.0E1	XL2576HVS-5.0E1	TO263-5L	800 只每卷
XL2576HVS-12E1	XL2576HVS-12E1	TO263-5L	800 只每卷

环保认证: XLSEMI 产品符合 RoHS 及 HF 无卤标准。

### 方框图



图 3. XL2576HVS 方框图

### 绝对最大额定值 (注 1)

参数	符号	值	单位
输入电压	$V_{IN}$	-0.3~60	V
反馈引脚电压	$V_{FB}$	-0.3~20	V
使能引脚电压	$V_{EN}$	-0.3~7	V
输出开关引脚电压	$V_{SW}$	-0.3~ $V_{IN}$	V
功耗	$P_D$	内部限制	mW
热阻 (TO263-5L) (结到环境, 无外部散热片)	$R_{JA}$	30	°C/W
操作结温	$T_J$	-40~150	°C
贮存温度范围	$T_{STG}$	-65~150	°C
引脚温度(焊接10秒)	$T_{LEAD}$	260	°C
ESD (HBM)		>8000	V

注 1: 超过绝对最大额定值可能导致芯片永久性损坏, 在上述或者其他未标明的条件下只做功能操作, 在绝对最大额定值条件下长时间工作可能会影响芯片的寿命。

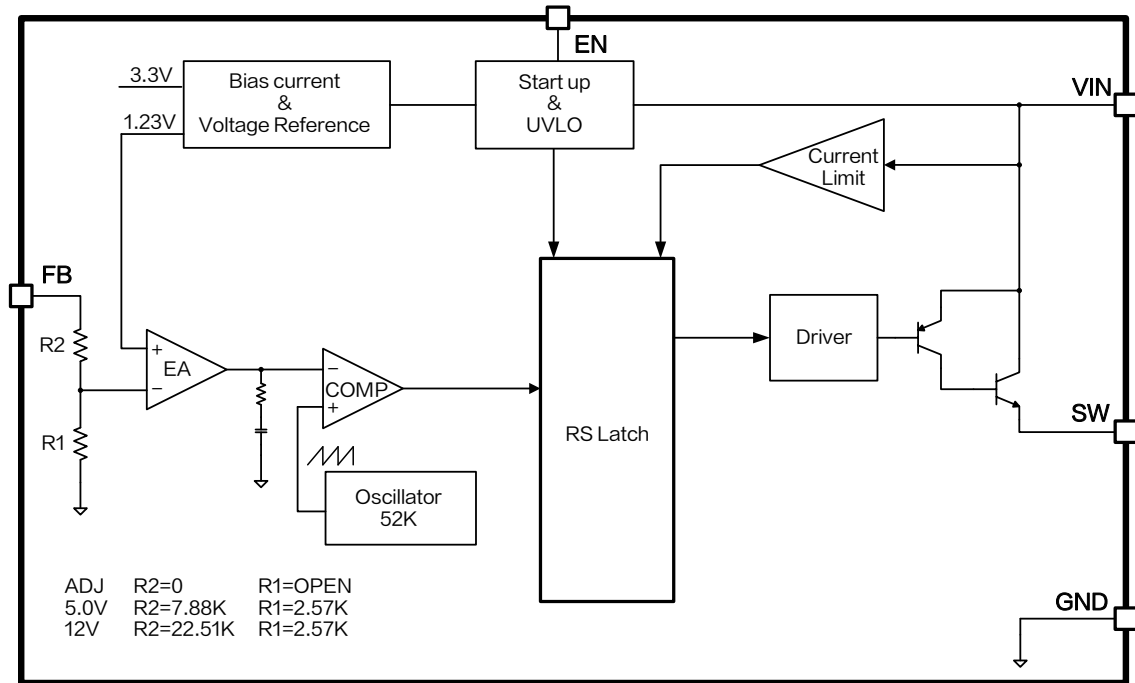
52KHz 60V 3A开关电流降压型DC-DC转换器

XL2576HVS

**XL2576HVS-ADJ 电气特性** $T_A = 25^\circ\text{C}$ ; 图4与图6系统参数测量电路, 除非特别说明。

符号	参数	条件	最小值	典型值	最大值	单位
$V_{FB}$	反馈电压	$V_{IN}=12\text{V}, V_{OUT}=5.0\text{V}$ $I_{OUT}=0.5\text{A}$	1.212	1.23	1.248	V
$\eta$	效率	$V_{IN}=12\text{V}, V_{OUT}=5.0\text{V}$ $I_{OUT}=2\text{A}$	-	83.4	-	%
$\eta$	效率	$V_{IN}=24\text{V}, V_{OUT}=15\text{V}$ $I_{OUT}=1\text{A}$	-	93.3	-	%

**XL2576HVS-5.0 电气特性** $T_A = 25^\circ\text{C}$ ; 图8系统参数测量电路, 除非特别说明。

符号	参数	条件	最小值	典型值	最大值	单位
$V_{OUT}$	输出电压	$V_{IN}=12\text{V}$ $I_{OUT}=0.5\text{A}$	4.925	5.0	5.075	V
$\eta$	效率	$V_{IN}=12\text{V}, V_{OUT}=5.0\text{V}$ $I_{OUT}=2\text{A}$	-	83.4	-	%

**XL2576HVS-12 电气特性** $T_A = 25^\circ\text{C}$ ; 图10系统参数测量电路, 除非特别说明。

符号	参数	条件	最小值	典型值	最大值	单位
$V_{OUT}$	输出电压	$V_{IN}=24\text{V}$ $I_{OUT}=0.25\text{A}$	11.82	12	12.18	V
$\eta$	效率	$V_{IN}=24\text{V}, V_{OUT}=12\text{V}$ $I_{OUT}=2\text{A}$	-	91.3	-	%

52KHz 60V 3A开关电流降压型DC-DC转换器

XL2576HVS

## 电气特性(直流参数)

$T_A = 25^\circ\text{C}$ ,  $V_{IN} = 12\text{V}$ ,  $V_{EN} = 0\text{V}$ , 图4系统参数测量电路, 除非特别说明。

参数	符号	条件	最小值	典型值	最大值	单位
工作电压	$V_{IN}$		4.5		50	V
关机电流	$I_S$	$V_{EN} = 2\text{V}$		46	100	$\mu\text{A}$
静态电源电流	$I_Q$	注 2		1.3	2.0	mA
振荡频率	$F_{OSC}$		42.8	52	57.2	KHz
开关电流限值	$I_L$	$V_{FB} = 0\text{V}$		3.4		A
EN 引脚阈值电压	$V_{EN\_H}$	高电平 (关断)	1.4			V
	$V_{EN\_L}$	低电平 (开启)			0.8	V
EN 引脚电流	$I_{EN}$	$V_{EN} = 2.0\text{V}$		5		$\mu\text{A}$
饱和压降	$V_{CE}$	$V_{FB} = 0\text{V}$ $I_{OUT} = 2\text{A}$		1.1	1.3	V
最大占空比	$D_{MAX}$	$V_{FB} = 0\text{V}$		90		%

注 2: 在 ADJ、5.0V 版本中,  $V_{FB} = 10\text{V}$ ; 12V 版本中,  $V_{FB} = 15\text{V}$ 。

### 系统典型应用（ADJ 输出版本）



图 4. XL2576HVS-ADJ 系统参数测量电路 (  $V_{OUT}=5.0V$  )

### 系统典型应用转换效率

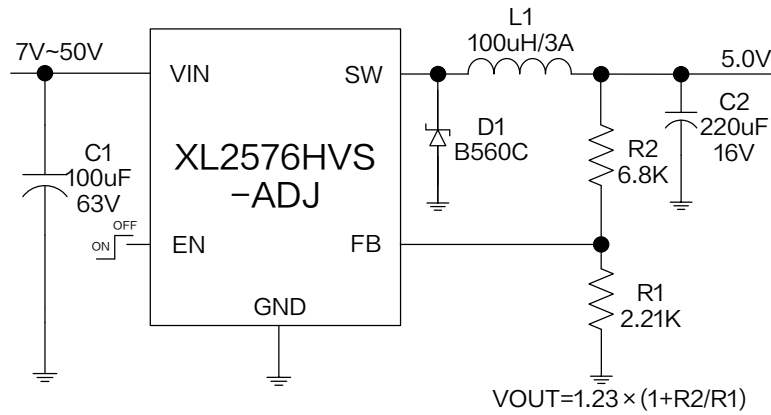

图 5. XL2576HVS -ADJ 系统效率曲线

### 系统典型应用（ADJ 输出版本）

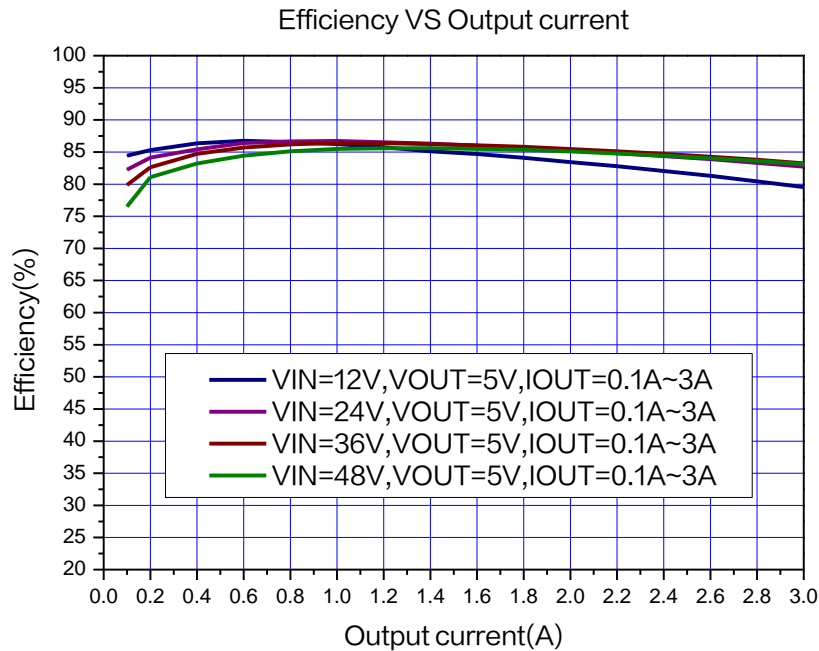

图 6. XL2576HVS-ADJ 系统参数测量电路 (  $V_{OUT}=15V$  )

### 系统典型应用转换效率

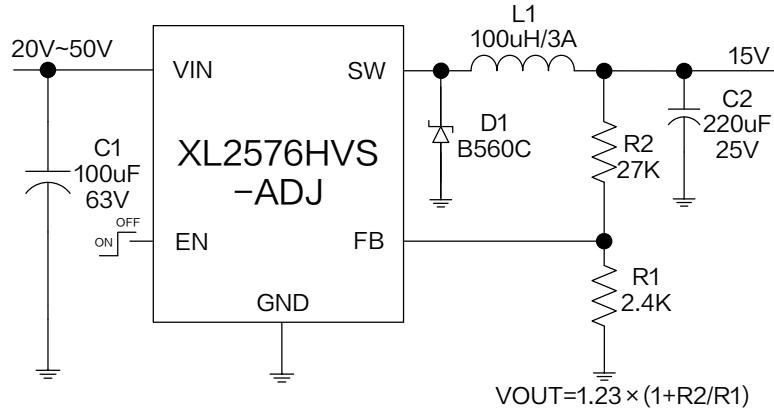

图 7. XL2576HVS -ADJ 系统效率曲线

### 系统典型应用示意图（固定 5.0V 输出版本）

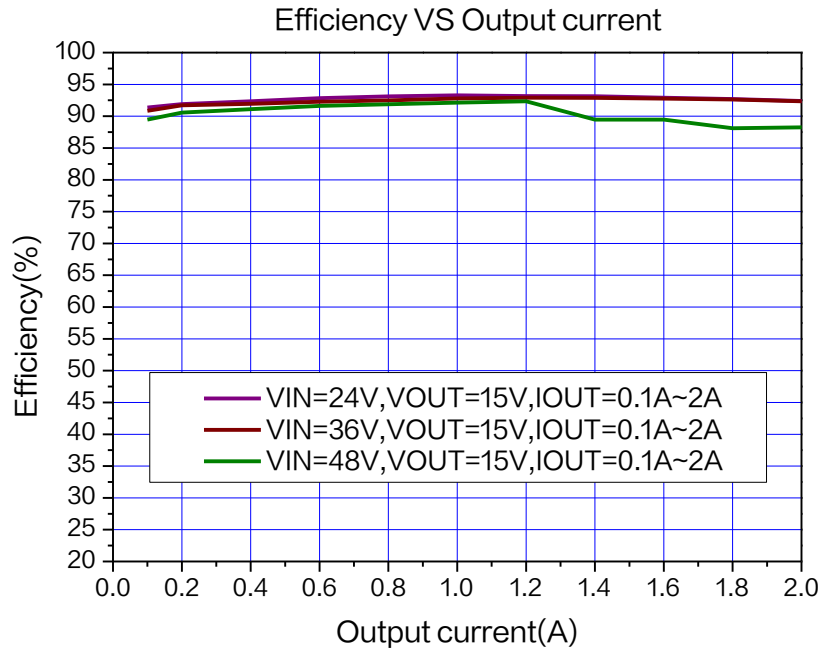

图 8.XL2576HVS-5.0 系统参数测量电路

### 系统典型应用转换效率



图 9. XL2576HVS-5.0 系统效率曲线

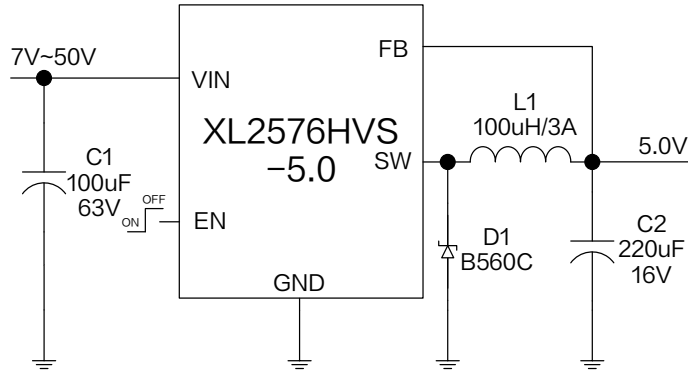

### 系统典型应用示意图（固定 12V 输出版本）

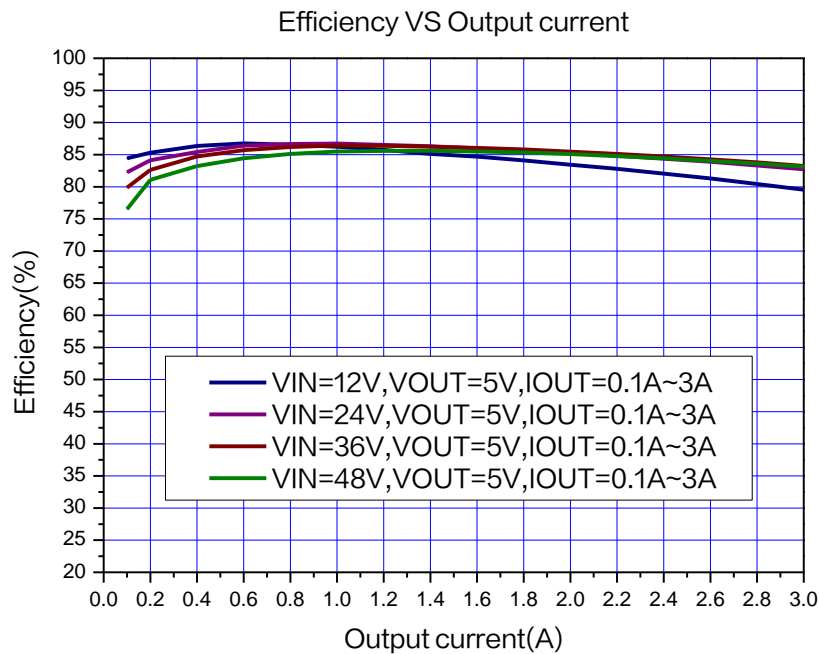

图 10.XL2576HVS-12 系统参数测量电路

### 系统典型应用转换效率

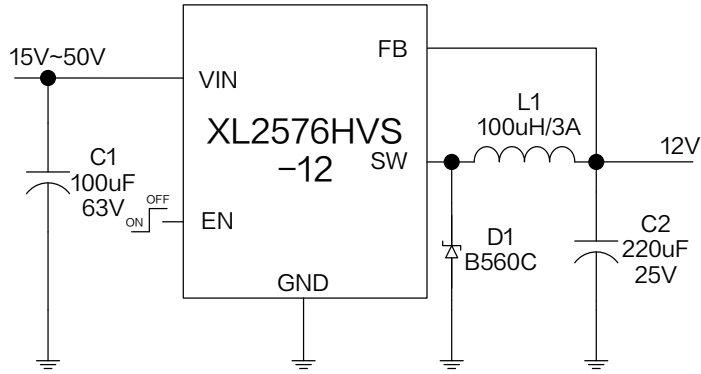

图 11. XL2576HVS-12 系统效率曲线

### 典型特性



图 12. 线性调整率曲线图

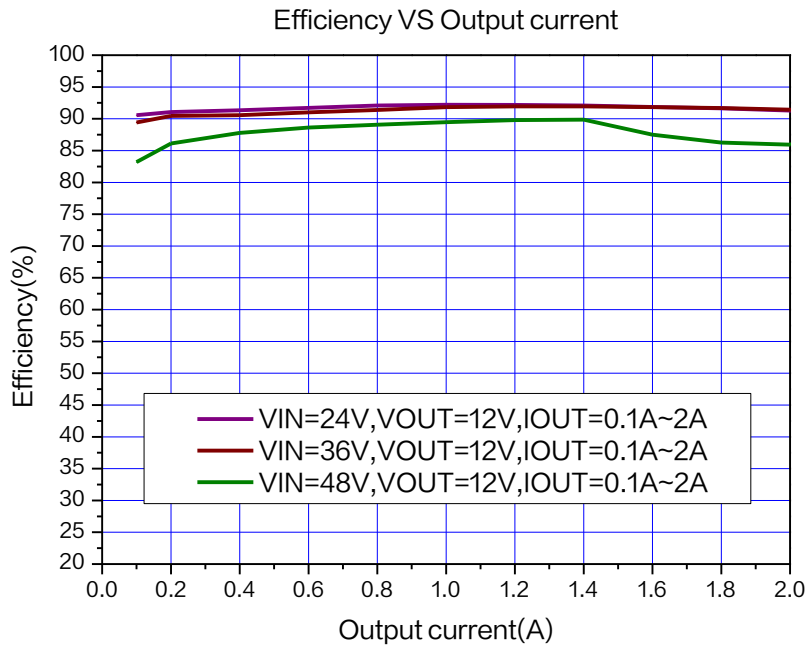

图 13. 负载调整率曲线图

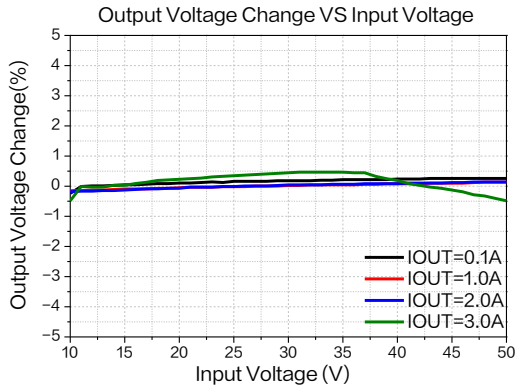

图 14. 关机电流曲线图

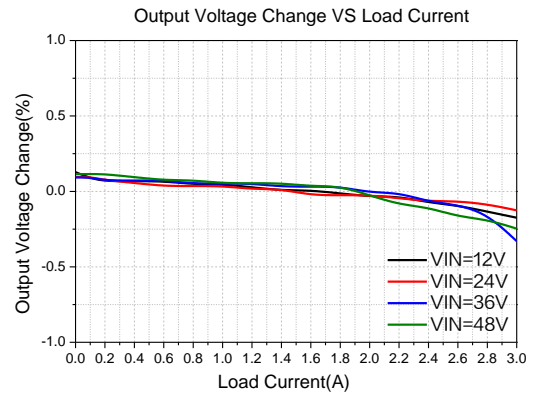

图 15. 关机电流温度系数曲线图

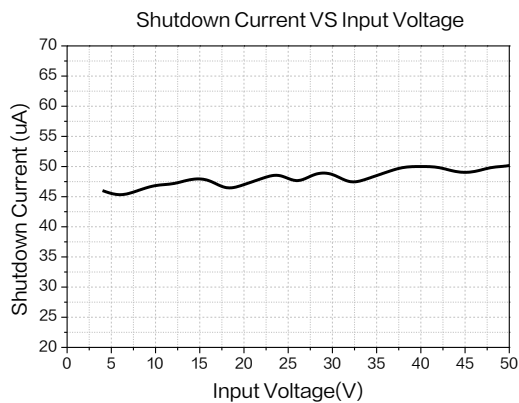

图 16. 反馈电压温度系数曲线图

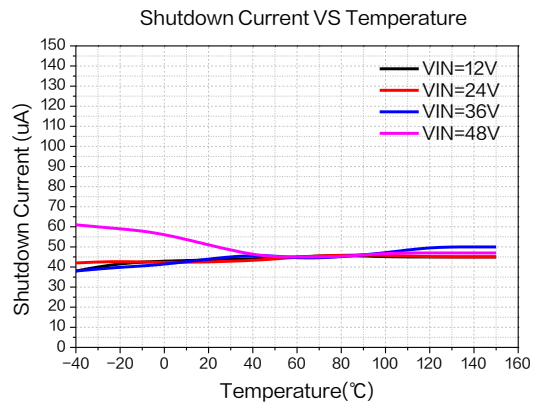

图 17. 静态电流温度系数曲线图

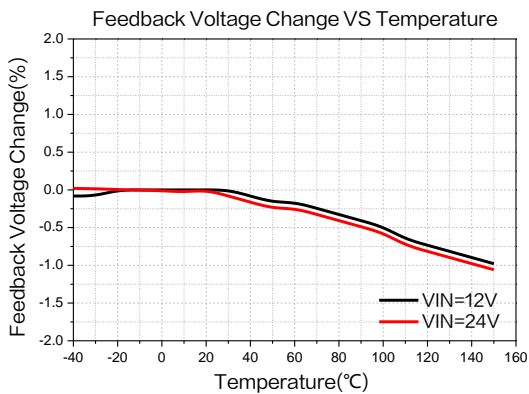

图 18.最大输出电流  
( $V_{OUT}=3.3V$ ,  $T_A=25^{\circ}C$ )

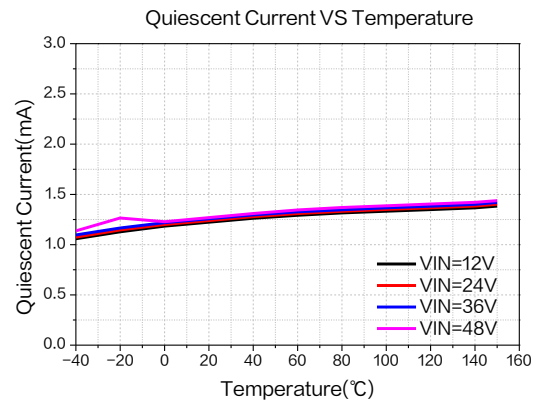

图 19.最大输出电流  
( $V_{OUT}=5.0V$ ,  $T_A=25^{\circ}C$ )

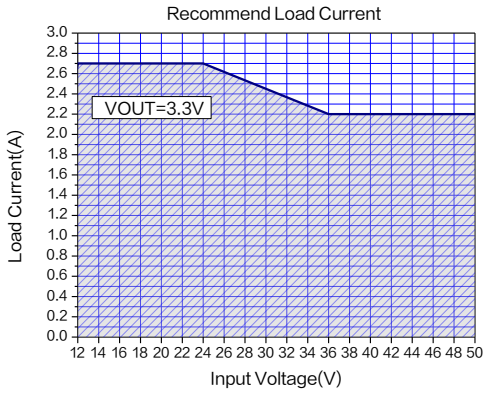

图 20.最大输出电流  
( $V_{OUT}=12V$ ,  $T_A=25^{\circ}C$ )

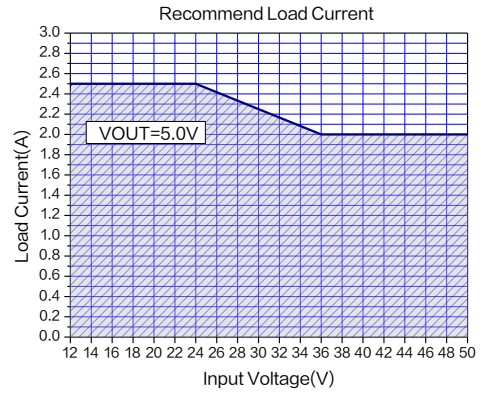

图 21.最大输出电流  
( $V_{OUT}=15V$ ,  $T_A=25^{\circ}C$ )

## 52KHz 60V 3A开关电流降压型DC-DC转换器

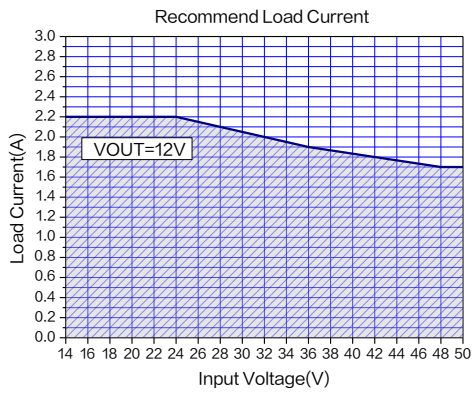
## XL2576HVS

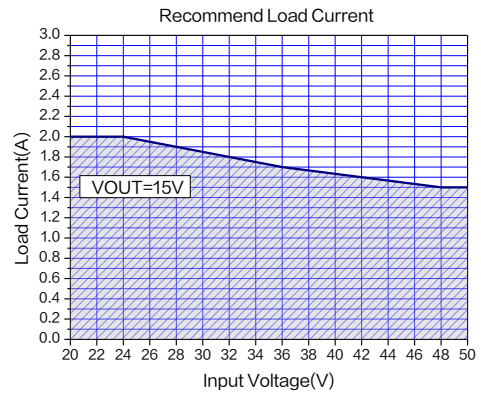

图 22.上电波形图

( $V_{IN}=12V$ ,  $V_{OUT}=5.0V$ ,  $I_{OUT}=0.1A$ )

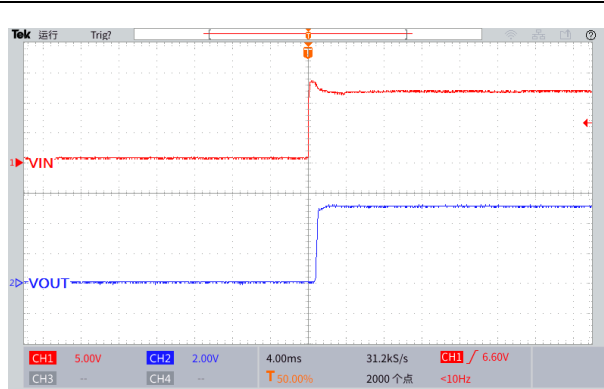

图 23.上电波形图

( $V_{IN}=24V$ ,  $V_{OUT}=5.0V$ ,  $I_{OUT}=0.1A$ )

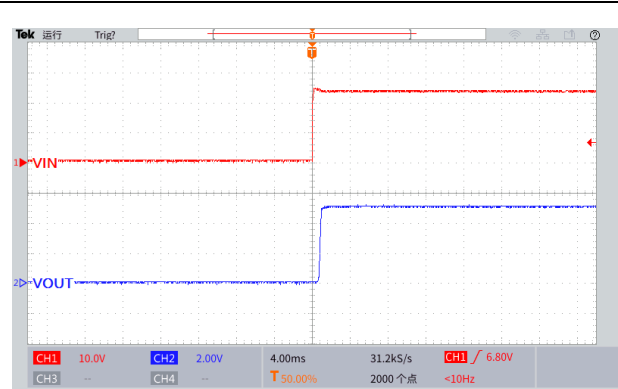

图 24.上电波形图

( $V_{IN}=36V$ ,  $V_{OUT}=5.0V$ ,  $I_{OUT}=0.1A$ )

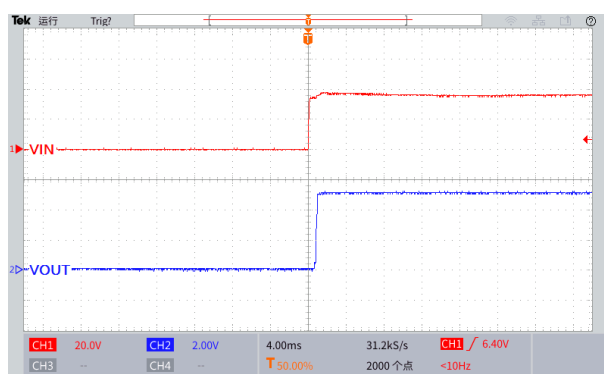

图 25.上电波形图

( $V_{IN}=48V$ ,  $V_{OUT}=5.0V$ ,  $I_{OUT}=0.1A$ )

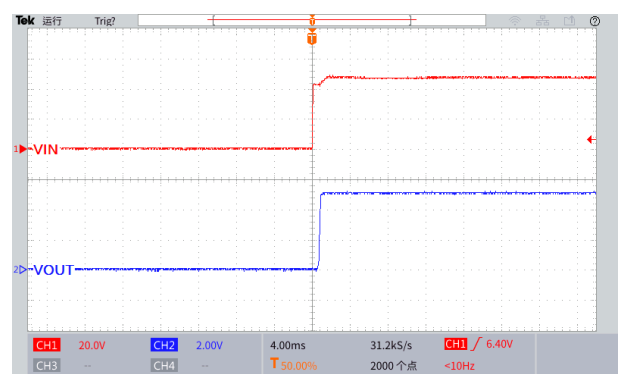

图 26.瞬态负载响应波形

( $V_{IN}=12V$ ,  $V_{OUT}=5.0V$ ,  $I_{OUT}=0.1$  至  $1A$ )

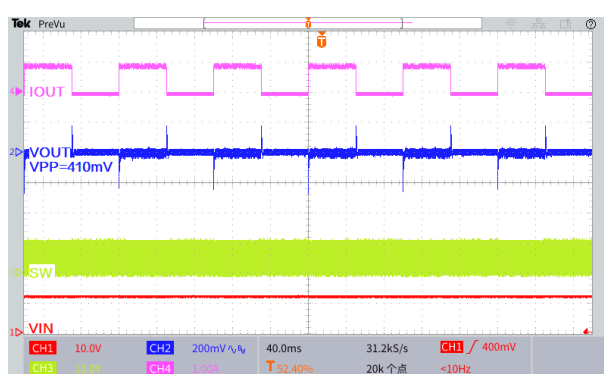

图 27.瞬态负载响应波形

( $V_{IN}=24V$ ,  $V_{OUT}=5.0V$ ,  $I_{OUT}=0.1$  至  $1A$ )

## 52KHz 60V 3A开关电流降压型DC-DC转换器

## XL2576HVS

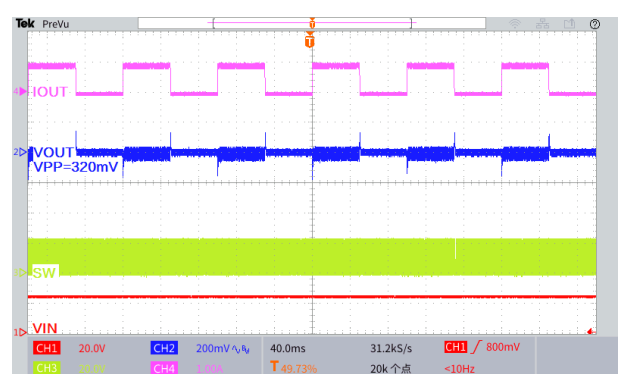

图 28.瞬态负载响应波形

( $V_{IN}=36V$ ,  $V_{OUT}=5.0V$ ,  $I_{OUT}=0.1$  至  $1A$ )

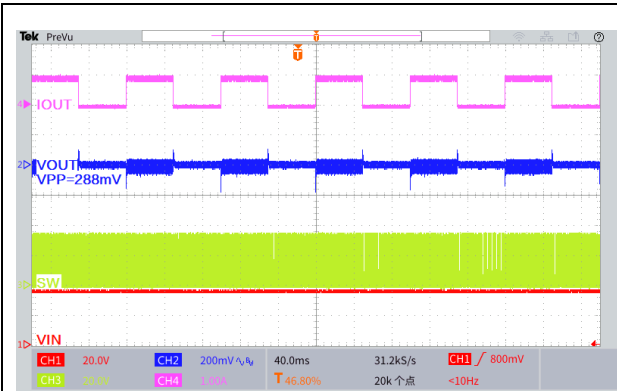

图 29.瞬态负载响应波形

( $V_{IN}=48V$ ,  $V_{OUT}=5.0V$ ,  $I_{OUT}=0.1$  至  $1A$ )

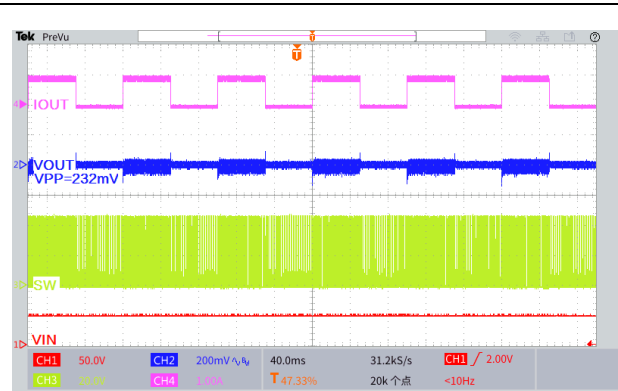

图 30.EN 引脚开关机波形

( $V_{IN}=12V$ ,  $V_{OUT}=5.0V$ ,  $I_{OUT}=0.5A$ )

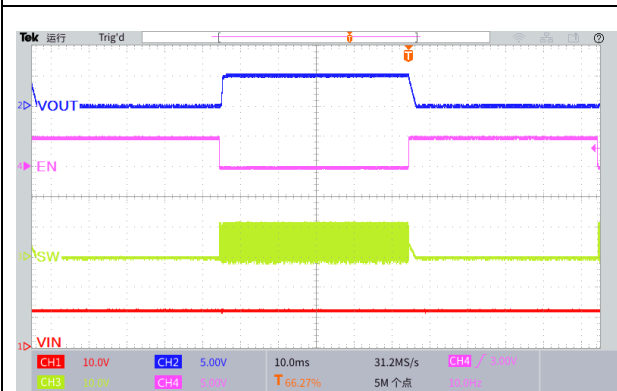

图 31.EN 引脚开关机波形

( $V_{IN}=36V$ ,  $V_{OUT}=5.0V$ ,  $I_{OUT}=0.5A$ )

### 物理尺寸

### TO263-5L

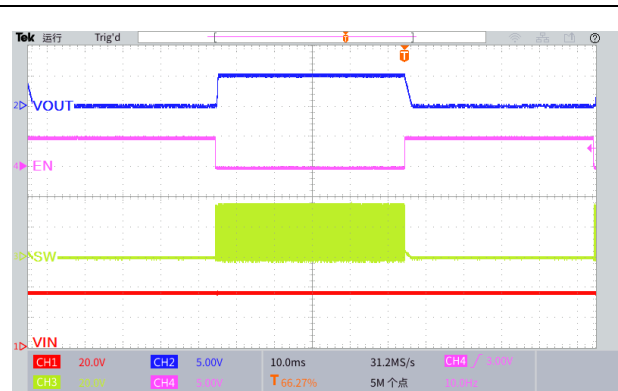
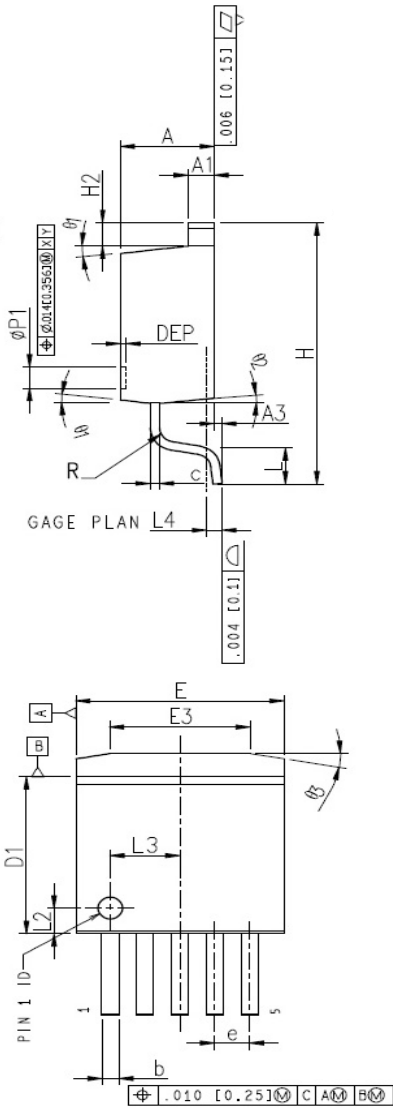

### COMMON DIMENSIONS

SYMBOL	MM			INCH		
	MIN	NOM	MAX	MIN	NOM	MAX
A	4.45	4.57	4.70	0.175	0.180	0.185
A1	1.22	1.27	1.32	0.048	0.050	0.052
A3	0	-	0.15	0.000	-	0.006
b	0.71	-	0.97	0.028	-	0.038
c	0.38	-	0.76	0.015	-	0.030
D1	8.38	8.70	8.89	0.330	0.343	0.350
E	9.91	10.16	10.39	0.390	0.400	0.410
E1	10.03	10.16	10.54	0.395	0.400	0.415
E3	6.61	6.86	7.11	0.260	0.270	0.280
e	1.70BSC			0.067BSC		
H	-	-	14.35	-	-	0.565
H2	-	-	1.27	-	-	0.050
L	-	1.98	-	-	0.078	-
L2	1.47REF			0.058REF		
L3	3.40REF			0.134REF		
L4	-	0.76	-	-	0.030	-
$\Phi p1$	1.07	1.20	1.32	0.042	0.047	0.052
R	-	-	0.76	-	-	0.030
$\theta 1$	-	7°	-	-	7°	-
$\theta 2$	-	3°	-	-	3°	-
$\theta 3$	7°	10°	13°	7°	10°	13°
$\theta 4$	-	3°	-	-	3°	-
DEP	0.10	0.18	0.25	0.004	0.007	0.010

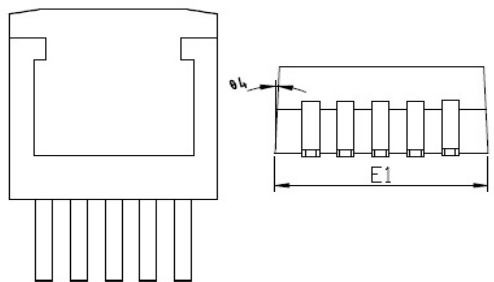

NOTES:  
 1. ALL DIMENSIONS REFER TO JEDEC STANDARD TO-263, DO NOT INCLUDE MOLD FLASH OR PROTRUSIONS.

**重要申明**

XLSEMI 保留在任何时间、在没有任何通报的前提下，对所提供的产品和服务进行更正、修改、增强的权利。XLSEMI 不对 XLSEMI 产品以外的任何电路使用负责，也不提供其专利权许可。

XLSEMI 对客户应用帮助或产品设计不承担任何责任。客户应对其使用 XLSEMI 的产品和应用自行负责。为尽量减小与客户产品和应用相关的风险，客户应提供充分的设计与操作安全措施。

XLSEMI 保证其所销售的产品性能符合 XLSEMI 标准保修的适用规范，仅在 XLSEMI 保证的范围内，且 XLSEMI 认为有必要时才会使用测试或者其他质量控制技术。除非政府做出了硬性规定，否则没有必要对每种产品的所有参数进行测试。

对于 XLSEMI 的产品手册或数据表，仅在没有对内容进行任何篡改且带有相关授权、条件、限制和声明的情况下才允许进行复制。在复制信息的过程中对内容的篡改属于非法的、欺诈性商业行为。XLSEMI 对此类篡改过的文件不承担任何责任。

有关最新的产品信息，请访问 [www.xlsemi.com](http://www.xlsemi.com)。